

## 6. Brėžiniai

### 6.1 Ekranu matmenys

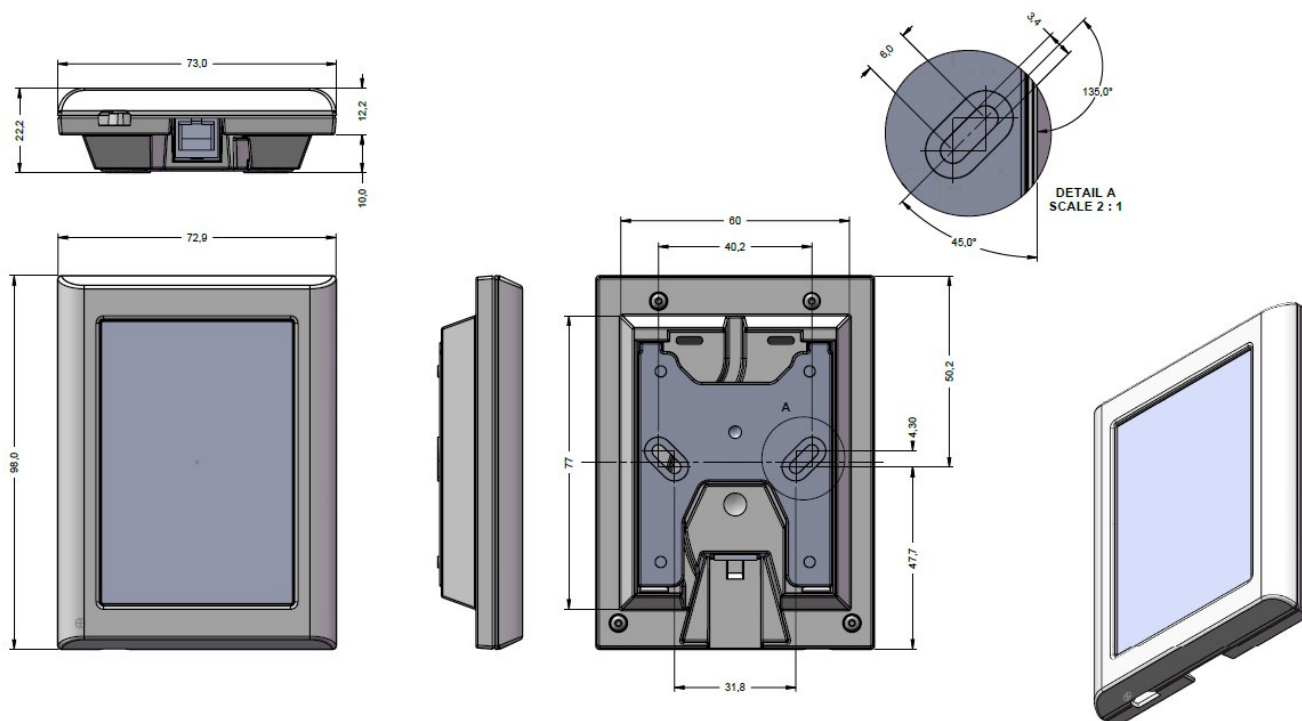

## 7. Tinklas (WiFi jungtis)

### 7.1 Atsisiųskite „Bitzer Smart Connect“ programėlę iš „Google play“ ar „App Store“



### 7.2 Sukurkite paskyrą:

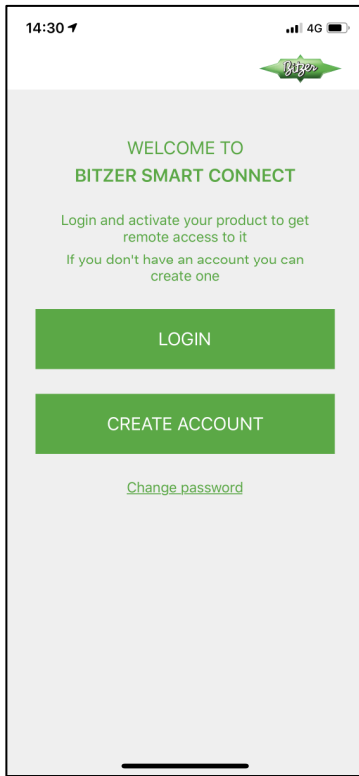

### 7.3 Prisijungę spust. ADD PRODUCT:

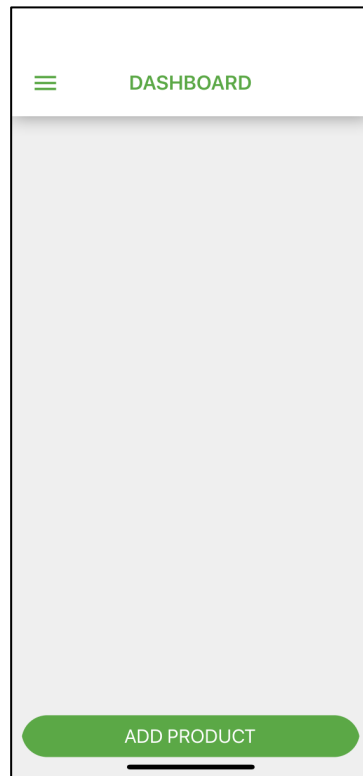

### 7.4 Pasirinkite produktą:

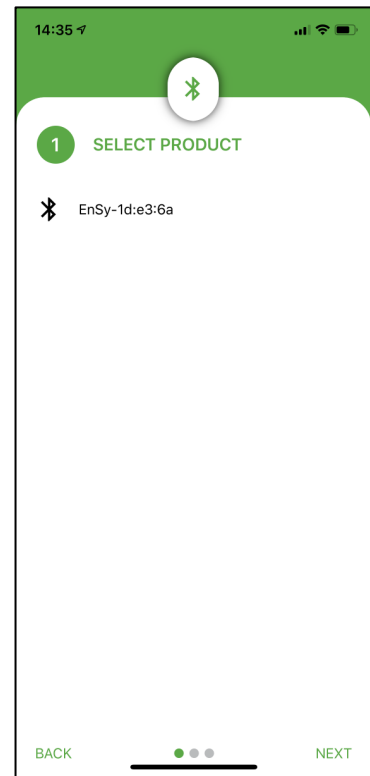

### **PASTABA!**

Perkraukite įrenginį išjungdami ir įjungdami elektros maitinimą. Bluetooth veikia trumpą laiką. Surastą įrenginį pasirinkite paspausdami jo piktogramą.

### 7.5 Pasir. Wi-Fi tinklą:

*Pastaba! WiFi tinklo SSID pavadinimas negali būti ilgesnis, kaip 25 simboliai, kitaip pultelis gali būti sugadintas nepataisomai. Garantija netaikoma!*



### 7.6 Įveskite Wi Fi slaptažodį:

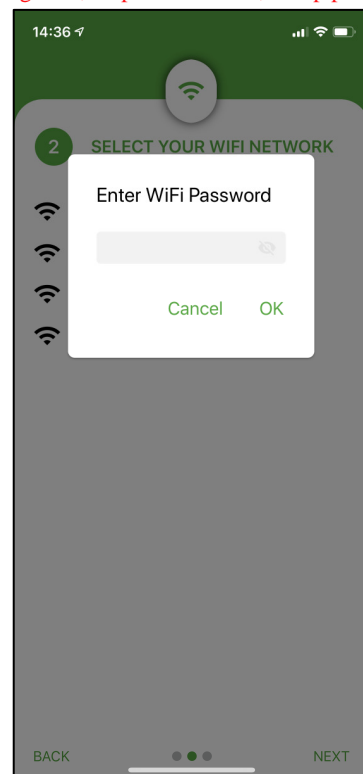

### 7.7. Sukurkite jr. pavadinimą:

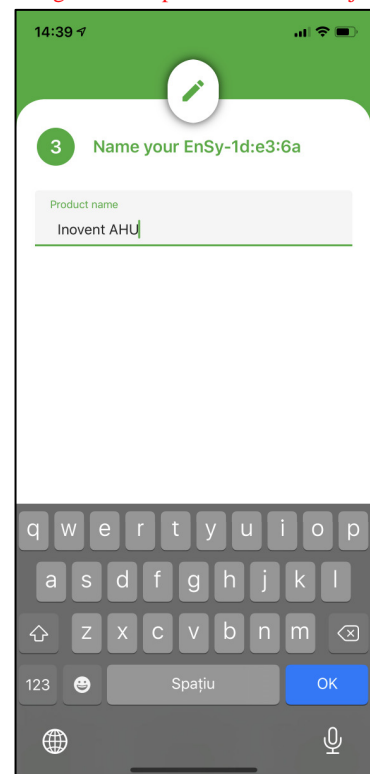

## 7.8 Atlikus visus veiksmus, įrenginys prijungtas prie interneto:

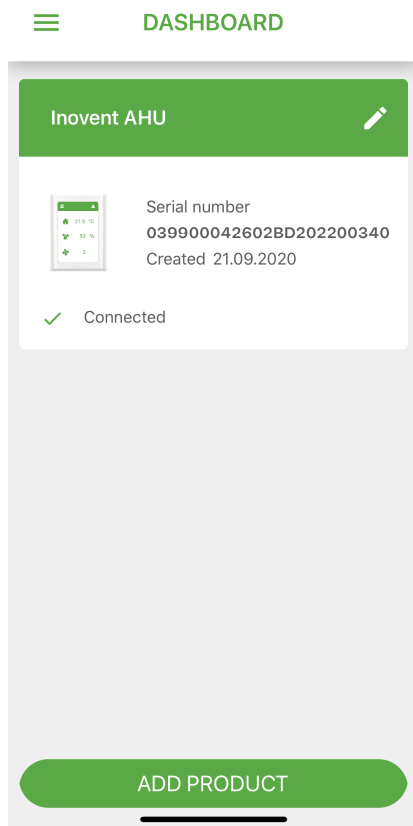

Valdymo pultas nepalaiko 5GHz duomenų perdavimo dažnio.

**Pastaba! Jei nepavyksta prisijungti prie maršrutizatoriaus, naudokite 2.4GHz dažnį.**

7.9 „Ensy®“ programa leidžia vartotojams nuotoliniu būdu valdyti savo aparatus ir nustatyti įrenginio temperatūrą, ventiliatorių greitį ar vakarėlių režimą. Perskaitykite temperatūrą, esančią įrenginio vietoje. Kartu su tuo mes naudosime įrenginio duomenis savo paslaugoms, produktams ir paslaugoms tobulinti. „Ensy®“ programą galima atsisiųsti „iPhone“ ir „iPad“ iš „Apple App Store“ ir „Android“ įrenginiams iš „Google Play“.



## 7.10 ENSY® programėlės nustatymas

Pirmojo diegimo metu prašome užpildyti informaciją (MAC ir ĮR. NR.) ENSY® programoje.

### MAC adresas

MAC adresą rasite  
Menu - Unit  
Information:

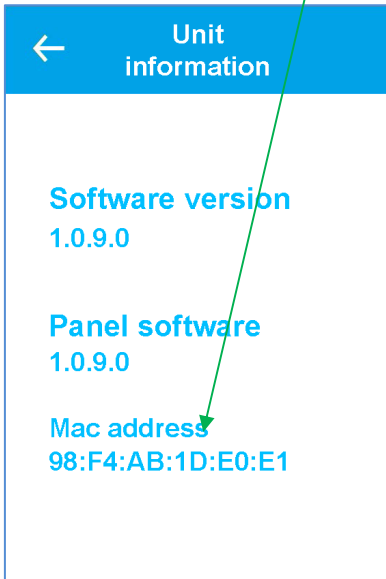

### ĮR. NR.

Įrenginio serijos numerį rasite atidarę įrenginio dangtį, o viduje rasite panašią etiketę ir įrašykite tą patį numerį, pažymėtą ant etiketės.

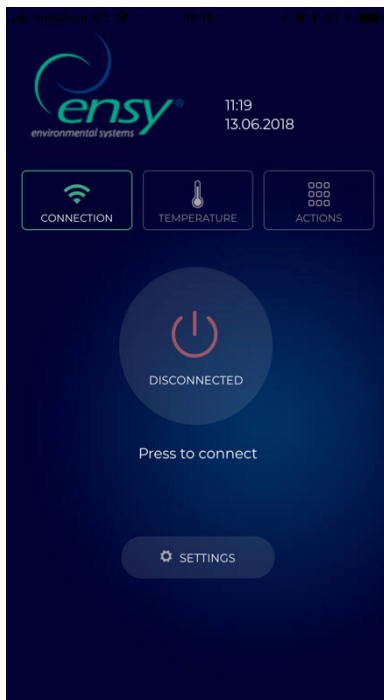

### PASTABA!

**Numerio įvedimo formatas su taškais 0200002.33.20.01**

Atidarykite „ENSY®“ programą savo įrenginyje, kai įdiegsite nuskaitydami QR kodus viršuje arba ieškodami „Apple Store“ ar „Google Play“ parduotuvėje. Pirmasis puslapis parodys, kad nesate prisijungę prie savo įrenginio, todėl reikiamą informaciją reikia užpildyti nustatymų puslapyje.

Įjunkite vėdinimo režimą, pultelyje turi būti matomas debesies su rodykle viduje simbolis.

Paspauskite nustatymo mygtuką, atsidarys meniu, kad galėtumėte užpildyti reikiamą informaciją.

Užpildykite informaciją iš etiketės, priklijuotos ant įrenginio, arba surinkite informaciją, kaip aprašyta aukščiau.

**PASTABA!** Būtina užpildyti MAC ir UNIT NO, el. paštas nėra būtinas.

**MAC adresas įrašomas mažomis raidėmis be dvitaškių!**

Kai užpildysite informaciją, pažymėkite langelį, kad sutiktumėte su mūsų taisyklėmis ir nuostatomis, kurias galite rasti mūsų svetainėje [www.ensy.no](http://www.ensy.no).

Spustelėkite, pritaikykite nustatymus, jei informacija teisinga, būsite nukreipti į patvirtinimo puslapį. Jei informacija neteisinga, patikrinkite ją dar kartą.

**PASTABA!** Atlikę šį veiksmą, turite būti fiziškai priešais savo įrenginio valdymo skydą.

Patvirtinus nustatymus, šis puslapis bus atidarytas jūsų įrenginyje, dabar bus pradėtas procesas, patvirtinantis, kad įrenginys, prie kurio norite prisijungti, yra jūsų vietoje.

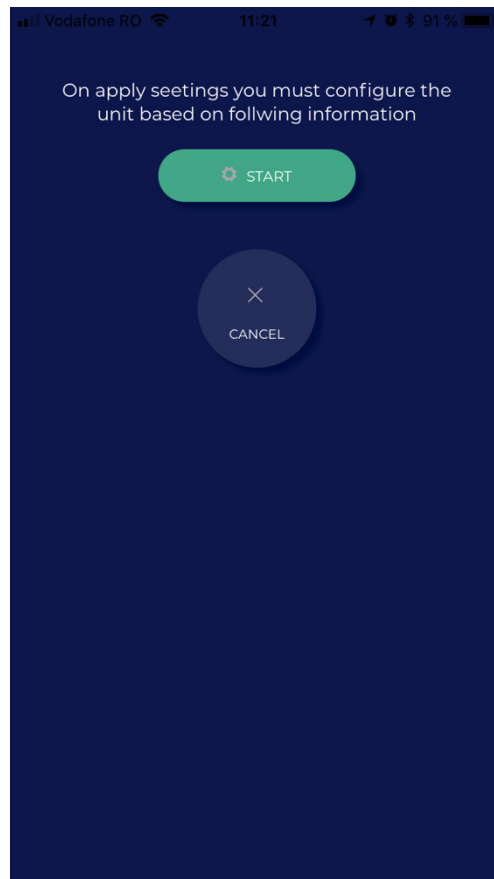

**PASTABA!** Prieš paspausdami START, turite būti fiziškai priešais savo prietaiso valdymo skydą.

Vykdykite nurodymus, kai pateksite į kitus puslapius!

Jei to nepadarysite per nustatytą laiką (10 sek.), turite pradėti procesą iš naujo, kol tai atliksite teisingai.

Po „START“ bus rodomas puslapis, kuriame bus rodoma tikroji jūsų rekuperatoriaus nustatyta temp. ir kokią temp. reikia nustatyti, kad galėtumėte eiti į priekį.

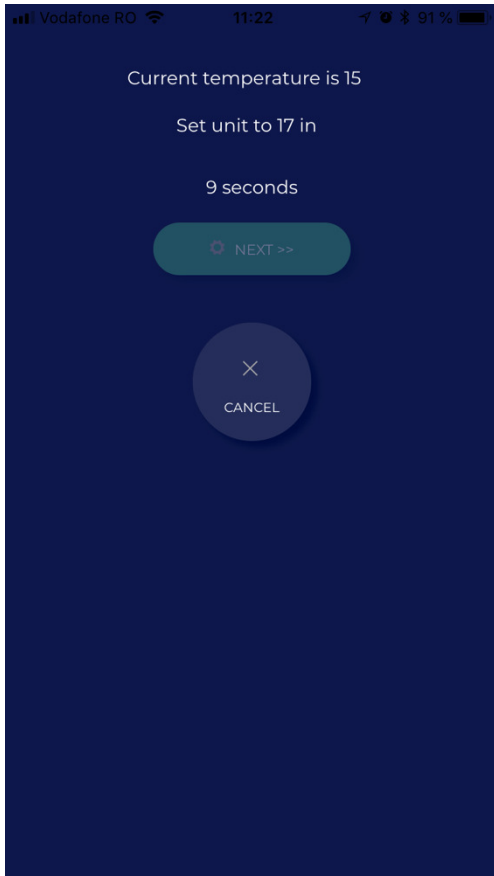

Nustatyta rekuperatoriaus temperatūra.

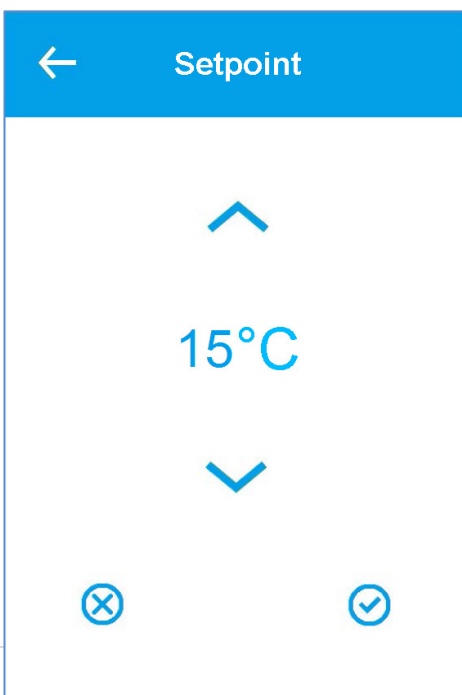

Tai suteiks jums galimybę pakeisti temperatūros vertę greičiau nei per **10 sekundžių**, paspausdami ^ arba v, priklausomai nuo jūsų atvejo. Priimkite naują nustatyto taško vertę.

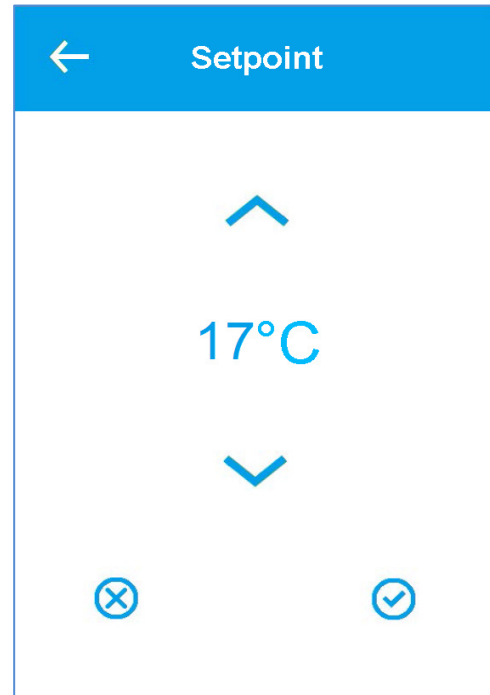

Pasirinkite ir priimkite ENSY® programos prašomą temperatūrą ir palikite ją tokią, kol praeis visos 10 sekundžių.

Kai tai padarysite per nustatytą laiką, gausite patvirtinimą.

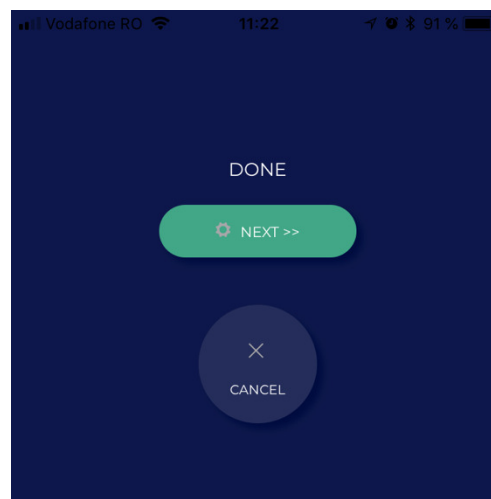

Spauskite NEXT ir pakartokite procesą.

Jūsų bus paprašyta dar kartą pakeisti temperatūrą. Tai parodys faktinę jūsų įrenginio temperatūrą ir kokią temperatūrą turite nustatyti, kad galėtumėte eiti į priekį.

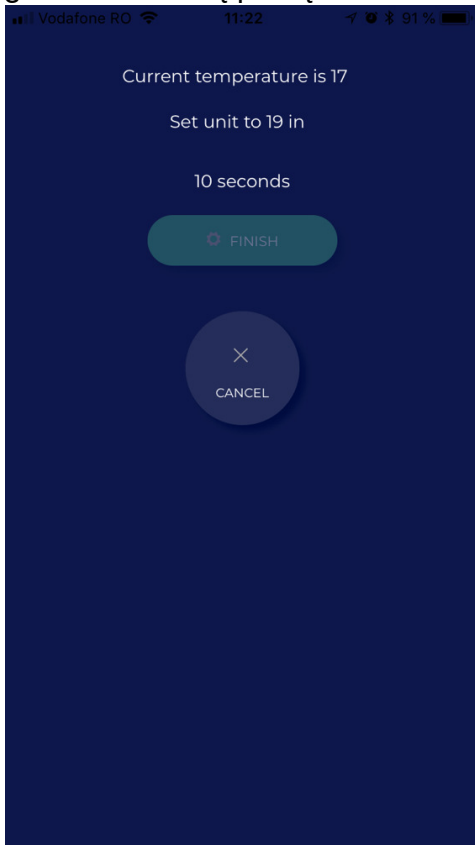

Kai tai padarysite per nustatytą laiką, gausite patvirtinimą ir užbaigsite procesą.

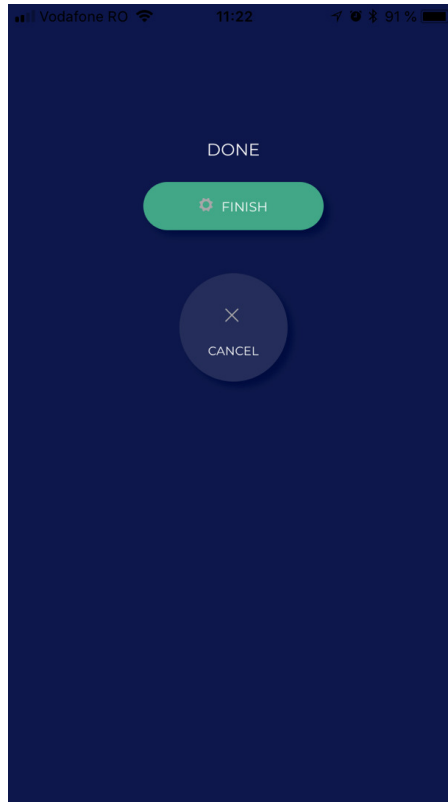

Baigęs konfigūravimą, jis atidarys meniu TEMPERATURE programoje ENSY®.

Pasirinkite ir priimkite ENSY® programos prašomą temperatūrą ir palikite ją tokią, kol praeis visos 10 sekundžių

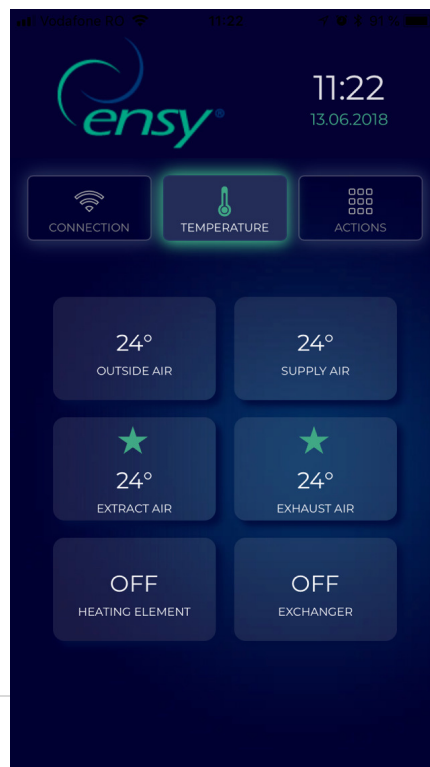
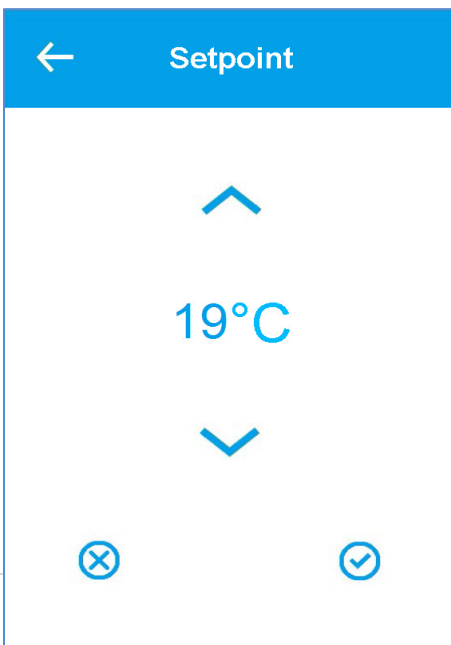

Čia galėsite nuskaityti temperatūrą įrenginio viduje ir tada, kai įjungtas kaitinimo elementas ir besisukantis šilumokaitis.

Rodomos vertės:

- Lauko oras – Celsijaus laipsniais
- Tiekiamas oras – Celsijaus laipsniais
- Ištraukiamas oras – Celsijaus laipsniais
- Išmetamas oras – Celsijaus laipsniais
- Šildymo elementas – ĮJ./IŠJ.
- Besisukantis šilumokaitis – ĮJ./IŠJ.

Trečiasis „ENSY®“ programos skirtukas yra „ACTION“ meniu.

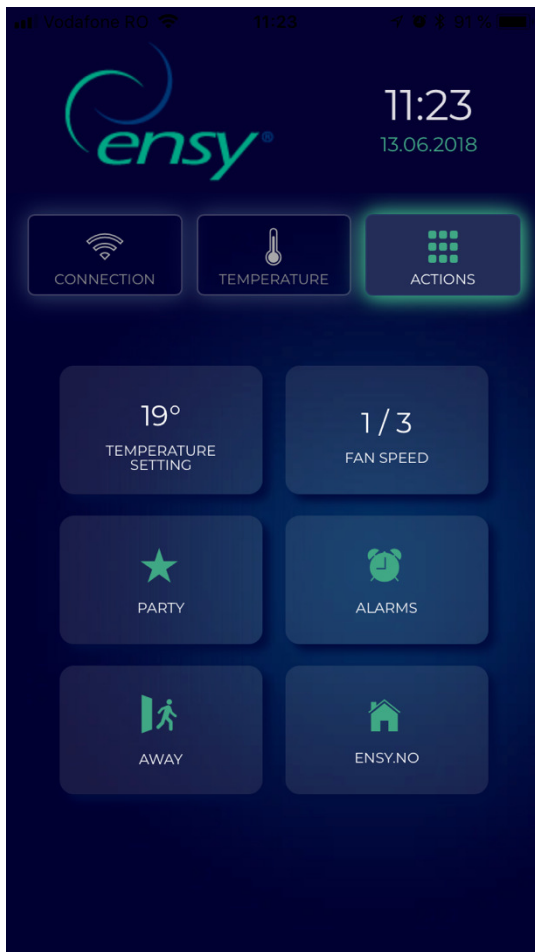

Čia galėsite skaityti ir modifikuoti įrenginio nustatymus, kaip tai galite padaryti įprastame valdymo skydelyje.

Rodomos vertės:

- Temp. nustatymas – 10–26 laipsniai (pakeiskite norimos temperatūros vertę)
- Vent. greitis – 1-3 (Min. / Norm. / Maks.)
- Vakarėlis – Start / Stop (tai įjungia laikmatį įrenginio viduje, reikšmes galite pakeisti perskaite įrenginio vartotojo vadovą)
- Signalai – Įrenginyje galite perskaityti signalus. Kai laikrodis yra žalias, įrenginyje NĖRA signalų. Kai laikrodis yra raudonas, įrenginyje YRA signalų.
- Nutolęs – Start / Stop (įjungus šią funkciją, įrenginys bus nustatytas veikti minimaliuose nustatymuose, ventiliatoriaus greičiu 1 / Min. ir 15 laipsnių temperatūroje)
- Ensy.nr. – peradresuos jus į mūsų svetainę.



## Svarbi informacija



Dėl skirtingų maršrutizatorių nustatymų ir saugumo reikalavimų kartais gali kilti problemų dėl maršrutizatoriaus susijungimo su vėdinimo įrenginiu.

Jei nepavyksta prisijungti, reikia užtikrinti, kad Ensy vėdinimo įrenginiui būtų priskirtas statinis, o ne dinaminis IP adresas.

Statinio IP adreso priskyrimo eiga:

1. Sužinoti maršrutizatoriaus IP adresą. Jį galima rasti maršrutizatoriaus instrukcijoje arba per windows cmd programos komandą "ipconfig /all" - Default gateway eilutė.
2. Maršrutizatoriaus IP adresą įvesti į interneto naršyklę ir prisijungti.
3. Įvesti prisijungimo vardą ir slaptažodį, kuris nurodytas maršrutizatoriaus instrukcijoje arba nugarinėje jo dalyje.
4. Įėjus į maršrutizatoriaus nustatymus, susirasti lentelę su įrenginių IP adresais ir suvesti statinį Ensy įrenginio IP adresą bei jo MAC adresą.  
Šį punktą vykdyti tada, kai įrenginys sujungiamas pirmoje programėlėje Bitzer SMART CONNECT. Tokiu atveju nereikės suvedinėti įrenginio rankiniu būdu.  
Jei prisijungti nepavyko, visus duomenis reikia susivesti rankiniu būdu.
5. Vedant statinį IP adresą, svarbu išvengti susidubliavimo, t.y. nesuvesti IP adreso, kuris jau yra kažkam priskirtas, nes tokiu atveju programėlė neveiks.

Jei nepavyksta atlikti aukščiau nurodytų žingsnių, rekomenduojame kreiptis į IT specialistą / Interneto tiekėją.